

# MSZ-AY

Κλιματιστικά επιτοίχιας  
τοποθέτησης

PLUS  
Line



Σας παρουσιάζουμε τα επίτοιχα κλιματιστικά της σειράς **MSZ-AY "Plus"**, για να ζείτε και να απολαμβάνετε την κάθε ημέρα. Το περιβάλλον που αγαπάτε, ζείτε ή εργάζεστε, αξίζει την καλύτερη ποιότητα αέρα και εμείς στη **Mitsubishi Electric** το ξέρουμε καλά.

PLUS  
Line

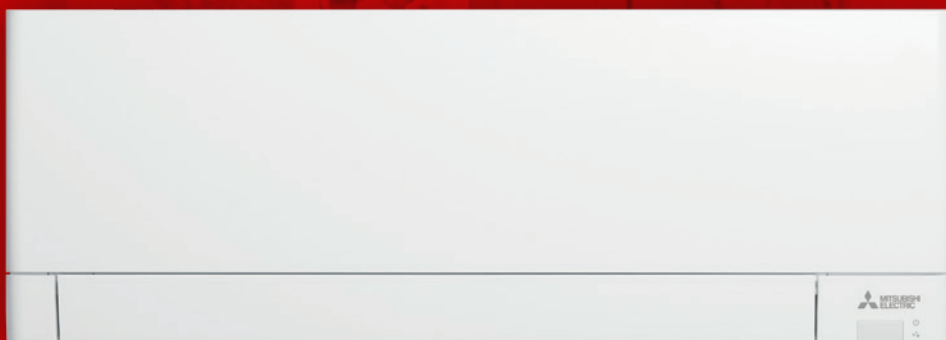

Μονάδες επίτοιχιας τοποθέτησης

## MSZ-AY

- Νέο σατινέ φινίρισμα για κομψό και συμπαγή σχεδιασμό
- Χρήση του νέου, φιλικού προς το περιβάλλον, ψυκτικού μέσου R32
- Υψηλή ποιότητα αέρα χάρη στο φίλτρο **Plasma Quad Plus**
- Οθόνη τηλεχειριστηρίου με οπίσθιο φωτισμό
- Χαμηλή στάθμη θορύβου: μόνο 18 dB(A)
- Συμβατό με τα πολυδιαιρούμενα συστήματα (multi-split) MXZ-F
- Η λειτουργία αυτοκαθαρισμού αποτρέπει τη μούχλα και τις οσμές
- Ενσωματωμένος έλεγχος Wi-Fi
- Τεχνολογία διπλής επίστρωσης προστασίας
- Εβδομαδιαίος χρονοδιακόπτης





**MITSUBISHI  
ELECTRIC**

**ΚΛΙΜΑΤΙΣΜΟΣ**



# Mitsubishi Electric, κοντά στο περιβάλλον





A+++

A++

## ΕΝΕΡΓΕΙΑΚΗ ΑΠΟΔΟΣΗ, ΠΟΙΟΤΗΤΑ ΑΕΡΑ, ΚΟΜΨΟΤΗΤΑ ΚΑΙ ΗΣΥΧΙΑ ΤΕΧΝΟΛΟΓΙΑ DC INVERTER

Ο διακριτικός και εκλεπτυσμένος σχεδιασμός και η δυνατότητα σύνδεσης με συστήματα multi-split καθιστούν αυτή τη σειρά κατάλληλη για κάθε οικιακή, επαγγελματική, ή μικρή εμπορική εφαρμογή. Χάρη στον προσεκτικό σχεδιασμό όλων των εξαρτημάτων και τη χρήση τεχνολογίας αιχμής, η ενεργειακή απόδοση και η οικονομική λειτουργία, φτάνουν σε εξαιρετικά επίπεδα, ακόμη και σε εποχιακή βάση.

## ΣΕΒΑΣΜΟΣ ΣΤΟ ΠΕΡΙΒΑΛΛΟΝ

Η Mitsubishi Electric, η οποία ανέκαθεν ενδιαφέρεται για το περιβάλλον, με τη χρήση του ψυκτικού μέσου R32, ανταποκρίνεται στις ευρωπαϊκές οδηγίες για τη μείωση του φαινομένου του θερμοκηπίου, χωρίς να καταστρέφει τη στιβάδα του όζοντος.

Πλεονεκτήματα:

- Υψηλή ενεργειακή απόδοση
- Μείωση της ποσότητας του ψυκτικού μέσου, που χρησιμοποιείται
- Μειωμένες περιβαλλοντικές επιπτώσεις
- Εύκολη πλήρωση και ανάκτηση του ψυκτικού μέσου
- Χαμηλή τοξικότητα και ευφλεκτότητα

# Μονάδα επιτοίχιας τοποθέτησης MSZ-AY

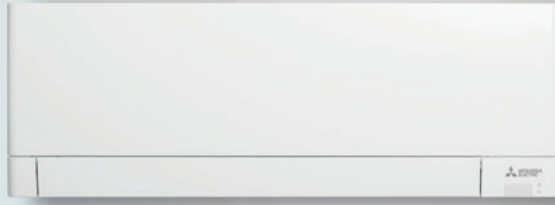

# Εξαιρετικά αθόρυβο και ευχάριστο

## Η απόλυτη ησυχία για μέγιστη άνεση

Το πόσο άνετα αισθανόμαστε σε έναν χώρο, έχει να κάνει και με τον θόρυβο που υπάρχει σε αυτόν. Η ησυχία είναι ιδιαίτερα σημαντική στα υπνοδωμάτια ή στους χώρους όπου διαβάζουμε. Η σειρά MSZ-AY, **εξασφαλίζει το ιδανικό κλίμα όλο το χρόνο** με ένα επίπεδο θορύβου σχεδόν ανεπαίσθητο για το ανθρώπινο αυτί. Τα 18 dB(A) που επιτυγχάνονται από το μοντέλο MSZ-AY, είναι πιο αθόρυβα και από το θρόισμα των φύλλων στον άνεμο.

Αυτός είναι ο λόγος για τον οποίο το **MSZ-AY προσφέρεται για οικιακούς χώρους**, όπως υπνοδωμάτια και καθιστικά, όπου περνάμε τον περισσότερο χρόνο των καθημερινών δραστηριοτήτων μας.



18 dB(A)

# Μονάδα επιτοίχιας τοποθέτησης MSZ-AΥ

**MSZ-AΥ 25-35-42-50**

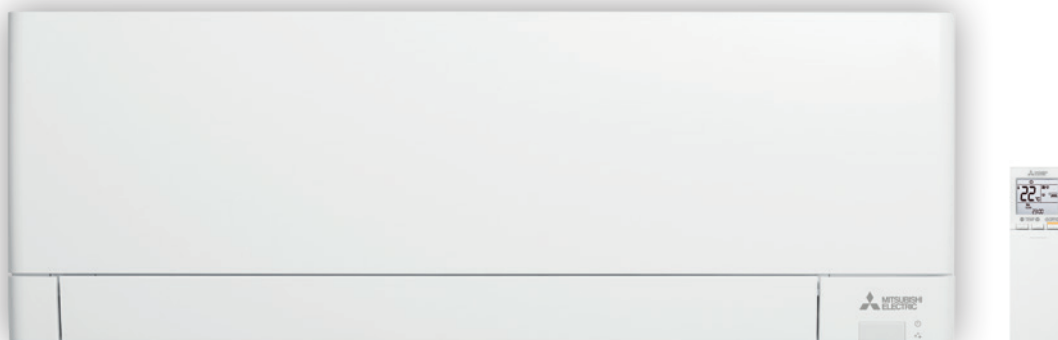

## Η ιδανική λύση για κάθε χώρο

ΤΑ ΚΛΙΜΑΤΙΣΤΙΚΑ  
**ΜΕΓΕΘΗ 25-35-42**  
ΜΠΟΡΟΥΝ ΝΑ  
ΣΥΝΔΥΑΣΤΟΥΝ ΜΕ ΤΗΝ  
ΕΞΩΤΕΡΙΚΗ ΜΟΝΑΔΑ  
**MUZ-AΥ25/35/42VG**

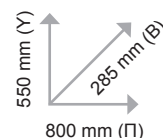

## Και αν ο χώρος είναι μεγαλύτερος...

ΚΛΙΜΑΤΙΣΤΙΚΟ  
**ΜΕΓΕΘΟΣ 50**  
ΣΥΜΒΑΤΟ  
ΜΕ ΕΞΩΤΕΡΙΚΗ ΜΟΝΑΔΑ  
**MUZ-AΥ50VG**  
ΚΑΤΑΛΛΗΛΟ ΓΙΑ ΜΕΣΑΙΑ -  
ΜΕΓΑΛΑ ΔΩΜΑΤΙΑ

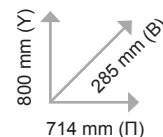

m <sup>2</sup> δωματίου	Kw ισχύος
10 έως 15	2,0
15 έως 25	2,5
25 έως 40	3,5
40 έως 50	4,2



A young girl with brown hair, wearing a white sleeveless top and a light pink tutu, is measuring a young boy's head with a red string. The boy is wearing a dark green long-sleeved shirt and dark shorts with a white pattern. They are standing in a bright, modern living room with a large window in the background showing greenery. A red banner is overlaid on the image with white text.

**Προσαρμοσμένο  
στα μέτρα σας**



**Καλύτερη ποιότητα  
στον αέρα σας**

 **Plasma Quad Plus**

## **PLASMA QUAD PLUS** **σύστημα καθαρισμού αέρα**

Ακόμη και αν δεν είναι ορατοί, οι ατμοσφαιρικοί ρύποι - διαφόρων μεγεθών - βρίσκονται παντού στο χώρο μας. **Γύρη, μούχλα, ιοί, βακτήρια, ακάρεα και σκόνη**, η παρουσία των οποίων μακροπρόθεσμα εγκυμονεί κινδύνους και μπορεί να προκαλέσει μελλοντικά, προβλήματα υγείας, ιδίως για τα άτομα που υποφέρουν από αλλεργίες.



## Και όσον αφορά την ποιότητα του αέρα;

Η ποιότητα του αέρα καθορίζεται από το κατά πόσο είναι απαλλαγμένος από ρυπογόνα στοιχεία.

Ως εκ τούτου λοιπόν, μετράει πόσο “καθαρός” είναι ο αέρας που αναπνέουμε. Ο αέρας, στους χώρους που ζούμε καθημερινά (σπίτι, γραφείο, εστιατόρια και καταστήματα, εργοστάσια κ.λπ.), επηρεάζει άμεσα την ποιότητα της ζωής μας. Η γνώση της ύπαρξης των ρύπων\* και ο έλεγχος της ποσότητάς τους συμβάλλει στη μείωση, ή, σε ένα βαθμό, ακόμα και στη αποφυγή κινδύνων μελλοντικών προβλημάτων υγείας και στην εξασφάλιση μιας καλύτερης ζωής για όλους.

\* Πηγή: Υπουργείο Υγείας

Η Mitsubishi Electric έδινε πάντα προσοχή στην ποιότητα του αέρα που αναπνέουμε.



	Βακτήρια	Ιοί	Μούχλες	Αλλεργιογόνα	Σκόνη	PM 2,5
Τότε ↓ Τώρα	<b>Plasma Duo</b> Filter Systems			A+	A+	
	<b>Plasma Quad</b>	A+++	A+++	A++	A+	
	<b>Plasma Quad Plus</b>	A+++	A+++	A+++	A+++	A+++

**Τα συστήματα κλιματισμού της Mitsubishi Electric με φίλτρο Plasma Quad PLUS** έχουν σχεδιαστεί ακριβώς για να βελτιώνουν την ποιότητα του αέρα που αναπνέουμε στο σπίτι μας.

Η τεχνολογία Plasma Quad Plus εκμεταλλεύεται ένα ηλεκτρικό πεδίο και μια σειρά από ηλεκτρικές εκκενώσεις μέσω των οποίων ο αέρας φιλτράρεται, πριν διαχυθεί στο χώρο. Έτσι, η μονάδα είναι σε θέση να εξαλείψει βακτήρια και ιούς.

## Καλύτερη ποιότητα αέρα

Το σύστημα καθαρισμού αέρα Plasma Quad PLUS είναι πιστοποιημένο, κατά της διασποράς του **SARS-CoV-2**

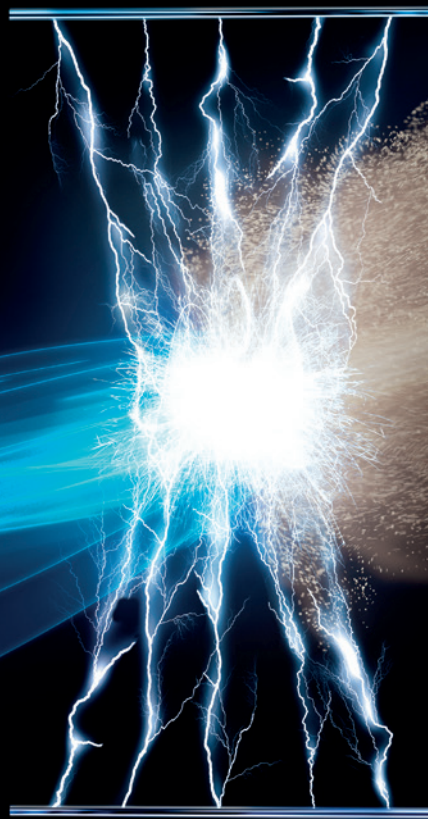

### ΚΑΤΑΠΟΛΕΜΑ ΤΟ:

# 99%

ΑΠΟ ΙΟΥΣ, ΜΙΚΡΟΒΙΑ,  
ΜΟΥΧΛΑ ΣΤΗΝ ΑΤΜΟΣΦΑΙΡΑ

# 99,7%

ΑΠΟ ΑΚΑΡΕΑ ΚΑΙ  
ΜΙΚΡΟΟΡΓΑΝΙΣΜΟΥΣ

# 98%

ΤΩΝ ΑΛΛΕΡΓΙΟΓΟΝΩΝ

# 99%

ΤΩΝ PM2.5 ΣΤΗΝ ΑΤΜΟΣΦΑΙΡΑ

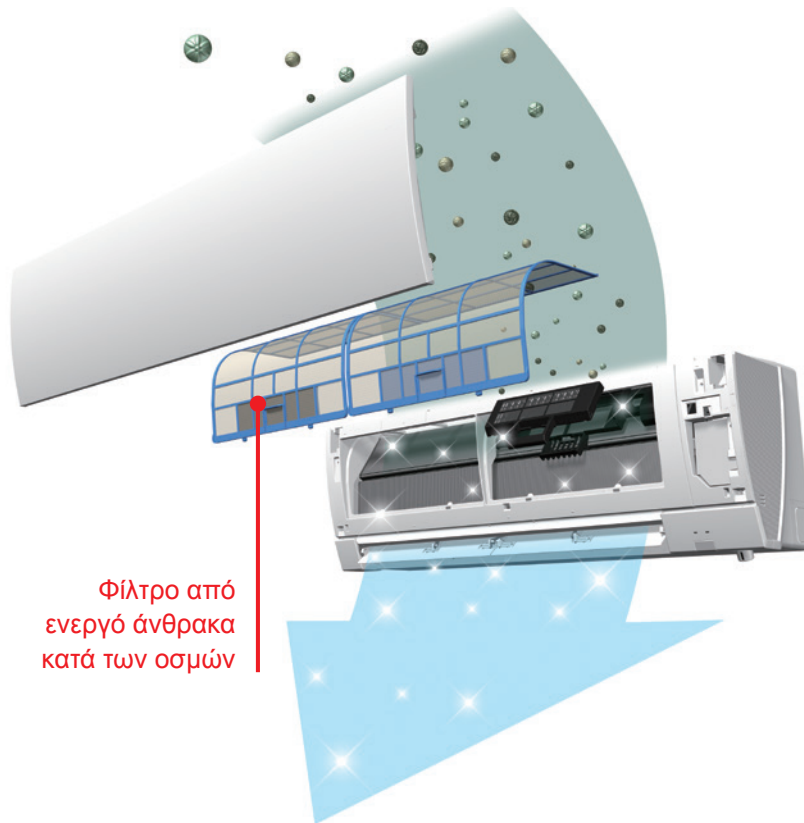



ΝΕΑ  
ΛΕΙΤΟΥΡΓΙΑ

## ✓ Ποιότητα αέρα: ΛΕΙΤΟΥΡΓΙΑ **SELF CLEAN**

Η νέα λειτουργία **Self Clean** επιτρέπει στην εσωτερική μονάδα να στεγνώσει στο τέλος του κύκλου ψύξης, αποτρέποντας έτσι το σχηματισμό μούχλας και δυσάρεστων οσμών.



OFF

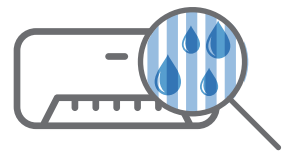

### ΧΩΡΙΣ ΛΕΙΤΟΥΡΓΙΑ ΑΥΤΟΚΑΘΑΡΙΣΜΟΥ

Όταν είναι απενεργοποιημένο, το σύστημα κλιματισμού διατηρεί μικρές σταγόνες υγρασίας στο εσωτερικό του, οι οποίες ευνοούν τη δημιουργία μούχλας και δυσάρεστων οσμών.

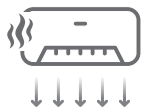

OFF

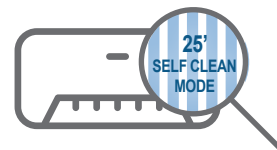

### ΜΕ ΛΕΙΤΟΥΡΓΙΑ ΑΥΤΟΚΑΘΑΡΙΣΜΟΥ

Μετά την απενεργοποίηση από τη λειτουργία ψύξης ή αφύγρανσης, το κλιματιστικό ενεργοποιεί έναν μικροεξαερισμό, στεγνώνοντας πλήρως τυχόν σωματίδια νερού και διατηρώντας τη μονάδα καθαρή.

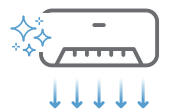

# Μονάδα επιτοίχιας τοποθέτησης MSZ-AY



# Μειωμένη κατανάλωση, μεγαλύτερη εξοικονόμηση

## Dual Barrier Coating

Το Dual barrier coating , είναι μια ειδική, διπλή προστατευτική επίστρωση που εμποδίζει τη σκόνη και τη βρωμιά να εισέλθουν στα εσωτερικά εξαρτήματα του κλιματιστικού, ακόμη και μετά από μεγάλες χρονικές περιόδους. Αυτή η τεχνολογία, στην πραγματικότητα, συμβάλλει στη διατήρηση της ισχύος που απαιτείται για τη λειτουργία σε πλήρη ισχύ. Η αποτροπή της συσσώρευσης ρύπων στα εσωτερικά εξαρτήματα σημαίνει επίσης ότι **αποφεύγεται ο σχηματισμός δυσάρεστων οσμών** και μειώνεται η ανάγκη για συχνό καθαρισμό του κλιματιστικού.



### ΠΡΟΛΑΜΒΑΝΕΙ

την εισχώρηση σκόνης και βρωμιάς στα εσωτερικά εξαρτήματα ακόμη και μετά από μεγάλα χρονικά διαστήματα



### ΕΠΙΤΥΓΧΑΝΕΙ

μειωμένη κατανάλωση και λιγότερη απαιτούμενη συντήρηση για μεγαλύτερη συνολική εξοικονόμηση



### ΠΕΡΙΣΣΟΤΕΡΑ ΟΦΕΛΗ

μεγαλύτερη απόδοση του κλιματιστικού με την πάροδο του χρόνου, μειωμένη σπατάλη ενέργειας



PLUS  
Line

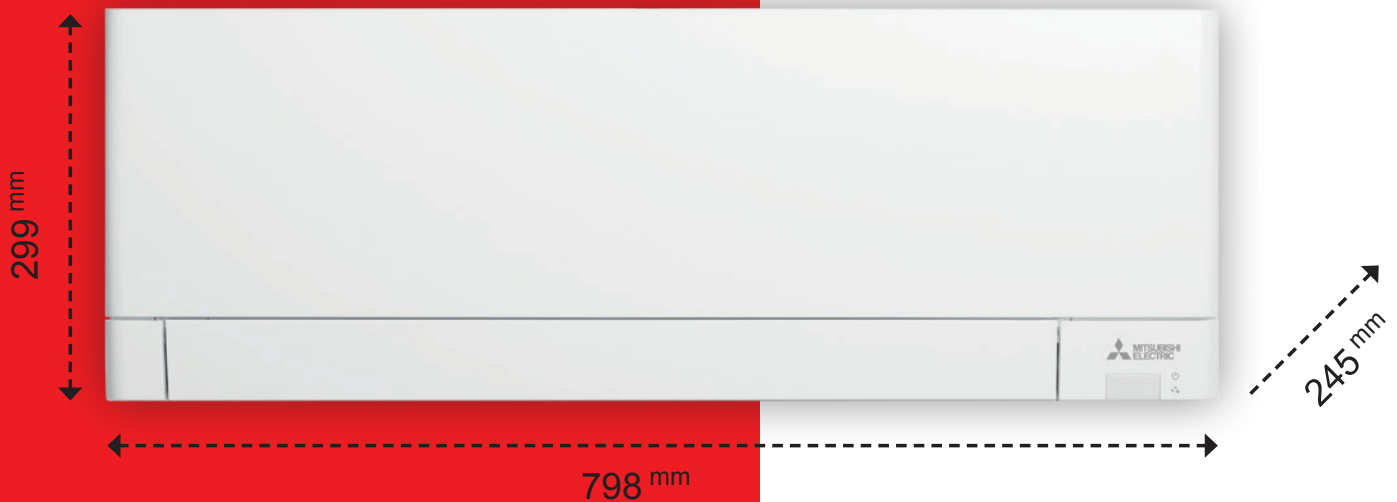

Μονάδα επιτοίχιας  
τοποθέτησης

**MSZ-AY**

# Τεχνικά Χαρακτηριστικά

Η ΚΑΙΝΟΤΟΜΙΑ ΤΗΣ MITSUBISHI ELECTRIC ΕΙΣΑΓΕΙ  
ΧΑΡΑΚΤΗΡΙΣΤΙΚΑ ΚΑΙ ΤΕΧΝΟΛΟΓΙΕΣ ΠΟΥ ΕΞΥΠΗΡΕΤΟΥΝ  
ΤΗΝ ΑΝΕΣΗ ΚΑΙ ΤΗΝ ΕΝΕΡΓΕΙΑΚΗ ΑΠΟΔΟΣΗ

**Το νέο μοντέλο MSZ-AY αντιπροσωπεύει ένα νέο πρότυπο στον κόσμο του οικιακού κλιματισμού.**

Με ανανεωμένη αισθητική, υλικά απαράμιλλης ποιότητας με "βελούδινο" φινίρισμα, αισθητά μειωμένη στάθμη θορύβου, μόλις 18 dB(A) και τη συσκευή ενεργού φιλτραρίσματος "Plasma Quad Plus", το MSZ-AY περιλαμβάνει την κορυφαία τεχνολογία της Mitsubishi Electric σε εξαιρετικά μικρές διαστάσεις.



✓ **Εξοικονόμηση ενέργειας**



Υψηλή εποχική ενεργειακή απόδοση σε λειτουργία θέρμανσης και ψύξης.

✓ **Έκδοση Multi-split**



Διατίθεται επίσης σε έκδοση **MULTISPLIT**, με τη δυνατότητα σύνδεσης.

✓ **Ακουστική Άνεση**



Η σειρά κλιματιστικών MSZ-AΥ εξασφαλίζει **μέγιστη ακουστική άνεση** στο εσωτερικό του χώρου.

✓ **Κομψός και συμπαγής σχεδιασμός**



Νέο σατινέ φινίρισμα με κομψό και συμπαγή σχεδιασμό κατάλληλο για κάθε χώρο.

✓ **Μεγαλύτερη οικονομία**



Εξοικονόμηση στον λογαριασμό ηλεκτρικής ενέργειας με τις ενεργειακά αποδοτικές λύσεις

✓ **Καθαρισμός του αέρα**



Το σύστημα καθαρισμού αέρα **Plasma Quad Plus** προστετεύει από ιούς, βακτήρια, μούχλα, αλλεργιογόνα και γύρη. Είναι επίσης αποτελεσματικό κατά του **SARS-CoV-2**.

✓ **Ποιότητα που αντέχει στον χρόνο**



Τεχνολογία **διπλής επίστρωσης**: αποτρέπει την εισχώρηση σκόνης και βρωμιάς

✓ **Κυκλοφορία αέρα**



**Οριζόντιες και κάθετες περσίδες** Κατευθύνουν τον αέρα σε κάθε σημείο του χώρου.

✓ **Τεχνολογία DC Inverter**



Η τεχνολογία Inverter εξασφαλίζει **ανώτερη απόδοση** και βελτιστοποιημένο έλεγχο συχνότητας.

✓ **Αυτόματη διάγνωση**



Ένα σύστημα αυτόματης διάγνωσης επιτρέπει την **εύκολη επαναφορά των λειτουργιών**.

✓ **Εβδομαδιαίος χρονοδιακόπτης**



Ρυθμίζει την **επιθυμητή θερμοκρασία** και τις λειτουργίες ON/OFF σε εβδομαδιαίο πρόγραμμα, **σύμφωνα με τις συνήθειες** σας.

✓ **Λειτουργία "i save"**



Σας επιτρέπει να **επιλέξετε** την **προτιμώμενη ρύθμιση**, π.χ. νυχτερινή λειτουργία, με το πάτημα ενός μόνο κουμπιού.

✓ **Ψύξη σε χαμηλές θερμοκρασίες**



Η ψύξη εξασφαλίζεται ακόμη και με χαμηλές εξωτερικές θερμοκρασίες, χάρη στον έξυπνο έλεγχο του εξωτερικού ανεμιστήρα.

✓ **Οθόνη τηλεχειριστηρίου με οπίσθιο φωτισμό**



Η οθόνη του τηλεχειριστηρίου έχει οπίσθιο φωτισμό για εύκολη **προβολή ακόμα και τη νύχτα**.

✓ **Νυχτερινή λειτουργία**



Μείωση της φωτεινότητας των **λυχνιών LED**, απενεργοποίηση των ηχητικών ειδοποιήσεων – , μείωση του θορύβου της εξωτερικής μονάδας κατά 3 dB.

✓ **Αυτόματη επανεκκίνηση**



Σε περίπτωση διακοπής ρεύματος, το κλιματιστικό επανεκκινείται **αυτόματα** όταν αποκατασταθεί η παροχή ρεύματος.

# MELCloud, με ένα πάτημα ή μια λέξη!

Συμβατό με  
Amazon Alexa και  
Google Home



## MELCloud, εύκολη προσβασιμότητα

Μέγιστη συμβατότητα με PC, Tablet και Smartphone

Το MELCloud είναι η εφαρμογή της Mitsubishi Electric, που σας επιτρέπει να χειρίζεστε το σύστημα του κλιματιστικού σας όπου κι αν βρίσκεστε μέσω του υπολογιστή, του tablet ή του smartphone σας. Το μόνο που χρειάζεστε είναι μια σύνδεση στο διαδίκτυο.

## Κύριες λειτουργίες

Το MELCloud σας επιτρέπει να κάνετε:

- Διαχείριση των λειτουργιών ενεργοποίησης/ απενεργοποίησης
- Επιλογή λειτουργίας (αυτόματη / ψύξη / θέρμανση / ανεμιστήριας)
- Επιλογή της ταχύτητας ανεμιστήρα
- Προγραμματισμό εβδομαδιαίου χρονοδιακόπτη
- Δημιουργία reports
- Ρύθμιση της κλίσης των περσίδων
- Ανίχνευση και ρύθμιση της θερμοκρασίας χώρου
- Λήψη πληροφοριών για τις καιρικές συνθήκες στην τοποθεσία της εγκατάστασης

## MELCloud, ένα ασφαλές σύστημα

Το MELCloud είναι ένα ασφαλές σύστημα

Η εφαρμογή επιτρέπει τον τηλεχειρισμό του κλιματιστικού μόνο αφού έχει γίνει η εγγραφή και η διαμόρφωση προφίλ. Η μονάδα συνδέεται με τον προσωπικό σας λογαριασμό, επιτρέποντάς σας να ελέγχετε το κλιματιστικό, να παρακολουθείτε την κατανάλωσή του και να προγραμματίζετε την ενεργοποίησή του ανά πάσα στιγμή.



## MELCloud, ενσωματωμένο

MELCloud ένα σύστημα ενσωματωμένο στη μονάδα

Το νέο MSZ-AY προσφέρει την εμπειρία χρήσης του ενσωματωμένου MelCloud στο κλιματιστικό σας, επιτρέποντας στον χρήστη να διαχειρίζεται απομακρυσμένα τις κύριες λειτουργίες του κλιματιστικού, μέσω του Wi-Fi controller και να παρακολουθεί τη λειτουργία και την κατανάλωση ενέργειας.

WWW.MELCLOUD.COM



Σαρώστε το κωδικό QR  
Code και κατεβάστε το  
Amazon Alexa Skills



# Τεχνικές πληροφορίες



**MSZ-AY 25-35-42-50**

**R32**

**A+++**  
**A++**

18 dB(A)

**MELCloud**  
**BUILT IN**

**Plasma**  
**Quad**  
**Plus**  
**BUILT IN**

**SARS**  
**CoV-2**  
**Tested**

**Dual**  
**Barrier**  
**Coating**

## Technical specifications DC INVERTER / HEAT PUMP

MODEL		SET	MSZ-AY25VGKP	MSZ-AY35VGKP	MSZ-AY42VGKP	MSZ-AY50VGKP	
		Indoor unit	<b>MSZ-AY25VGKP</b>	<b>MSZ-AY35VGKP</b>	<b>MSZ-AY42VGKP</b>	<b>MSZ-AY50VGKP</b>	
		Outdoor unit	<b>MUZ-AY25VG</b>	<b>MUZ-AY35VG</b>	<b>MUZ-AY42VG</b>	<b>MUZ-AY50VG</b>	
Power supply	Voltage/Freq./Phases	V/Hz/no.	230 / 50 / 1	230 / 50 / 1	230 / 50 / 1	230 / 50 / 1	
Power supply side		Outdoor unit					
Ecodesign performance EN14825	Cooling	PdesignC	kW	2,5	3,5	4,2	5,0
		SEER		8,7	8,7	7,9	7,5
		Energy efficiency class		<b>A+++</b>	<b>A+++</b>	<b>A++</b>	<b>A++</b>
		Annual electricity consumption	kWh/a	100	141	186	232
	Average season heating	Pdesignh	kW	2,4	2,9	3,8	4,2
		SCOP		4,8	4,7	4,7	4,7
		Energy efficiency class		<b>A++</b>	<b>A++</b>	<b>A++</b>	<b>A++</b>
	Hot season heating	Annual electricity consumption	kWh/a	697	863	1131	1248
		SCOP		5,7	5,9	5,9	6,1
		Energy efficiency class		<b>A+++</b>	<b>A+++</b>	<b>A+++</b>	<b>A+++</b>
EN14511 performance	Cooling	Rated capacity (min/max)	kW	2,5 (0,9 - 3,4)	3,5 (1,1 - 3,8)	4,2 (0,9 - 4,5)	5,0 (1,4 - 5,4)
		Rated absorbed power	kW	0,6	0,99	1,3	1,54
		EER		4,17	3,54	3,23	3,24
	Heating	Rated capacity (min/max)	kW	3,2 (1,0 - 4,1)	4,0 (1,3 - 4,6)	5,2 (1,3 - 6,0)	5,5 (1,4 - 7,3)
		Rated absorbed power	kW	0,78	1,03	1,39	1,47
		COP		4,1	3,88	3,74	3,74
Indoor unit	Sizes	H x W x D	mm	299 x 798 x 245	299 x 798 x 245	299 x 798 x 245	299 x 798 x 245
	Weight		kg	11	11	11	11
	Air flow	Cooling	m <sup>3</sup> /min	3,6-5,0-6,3-7,8-10,5	3,6-5,0-6,3-7,8-11,1	4,5-5,7-7,0-8,4-10,5	5,2-6,4-7,5-9,1-11,7
		Heating	m <sup>3</sup> /min	4,0-5,0-6,6-8,0-11,8	4,0-5,0-6,6-8,0-11,8	4,4-5,4-7,0-8,6-12,9	4,8-5,7-7,3-9,1-12,9
	Sound pressure (SLo-Lo-Mid-Hi-SHi)	Cooling	dB(A)	18-24-30-36-42	18-24-30-36-42	21-29-34-38-42	28-33-36-40-44
		Heating	dB(A)	18-24-34-39-45	18-24-31-38-45	21-29-35-40-45	28-33-38-43-48
Sound power	Rated	dB(A)	57	57	57	58	
Outdoor unit	Sizes	H x W x D	mm	550 x 800 x 285	550 x 800 x 285	550 x 800 x 285	714 x 800 x 285
	Weight		kg	27	28,5	34	40,5
	Sound pressure		dB(A)	47 / 48	49 / 50	50 / 51	52 / 52
	Sound power	Rated	dB(A)	59	61	61	64
	Max. absorbed current		A	7,3	7,3	9,6	13,5
Refrigerated lines	Diameters	Liquid/Gas	mm	6,35 / 9,52	6,35 / 9,52	6,35 / 9,52	6,35 / 9,52
	Max. length		m	20	20	20	20
	Max. height difference		m	12	12	12	12
Guaranteed function range	Cooling		°C	-10 ~ +46	-10 ~ +46	-10 ~ +46	-10 ~ +46
	Heating		°C	-20 ~ +24	-20 ~ +24	-20 ~ +24	-20 ~ +24
Refrigerant	Type / Precharge		kg	R32 / 0,55	R32 / 0,55	R32 / 0,70	R32 / 1,00
	GWP / Tons. Co <sub>2</sub> Eq.			675 / 0,37	675 / 0,37	675 / 0,47	675 / 0,68



Τα τεχνικά χαρακτηριστικά ενδέχεται να αλλάξουν χωρίς προειδοποίηση.